



## ECOLUX Push

nach hinten schiebende Glasabdeckungssysteme  
für Tiefkühlinseln

- Bedienerfreundlich – mehr Kunden gleichzeitig
- Optimale Warenpräsentation durch großzügige Modulbreite (1,25m)
- Temperatursicherheit für Waren
- Energieeinsparungspotential von bis zu 50 %
- Als Erstausrüstung sowie für problemlosen Umbau und Nachrüstung aller gängigen Modelle namhafter Kühlmöbelhersteller
- Vielfältige Beleuchtungsoptionen mit unterschiedlichen Leuchtmitteln
- Als 2- oder 4-Scheibensystem erhältlich
- Hochwertige formstabile Materialien



2-Scheibensystem

## Maximale Energieeffizienz – unser Beitrag zum Klimaschutz

PAN-DUR steht für Entwicklung, Herstellung und Vertrieb von Systemen zur intelligenten Energienutzung.

Seit 1986 bieten wir Ihnen attraktives Design, technisches Know-how und Lösungskompetenz – belegt durch zahlreiche nationale und internationale Patente.

Wir liefern alles aus einer Hand – maßgeschneiderte Lösungen, modular aufgebaute Systeme, mit größtmöglicher Flexibilität und Planungsfreiheit für Ihre individuellen Projekte.

### Energieeinsparung

Die PAN-DUR Glasabdeckungen für Tiefkühlinseln ermöglichen eine **Reduzierung der laufenden Kosten Ihrer Kälteanlage von bis zu 50 %**.

Mit dieser Energieeinsparung können Sie die Emissionen von Treibhausgasen deutlich senken.

**Bei stetig steigenden Energiekosten amortisiert sich die Investition innerhalb kürzester Zeit.**

### Geprüfte Qualität

Zahlreiche Tests bei führenden Lebensmittel-Einzelhandelsketten und in unabhängigen Instituten belegen die Leistungen und die Vorteile von PAN-DUR Glasabdeckungen.

**Energieverbrauch** – Massenstrom des Kühlmittels ohne Glasabdeckung

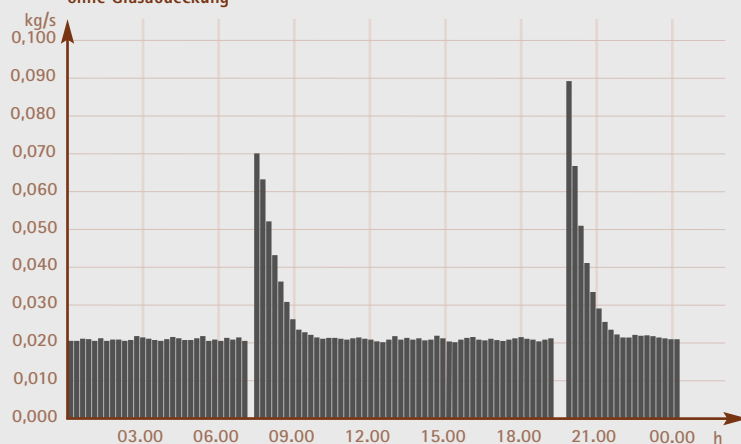

**mit Glasabdeckung**

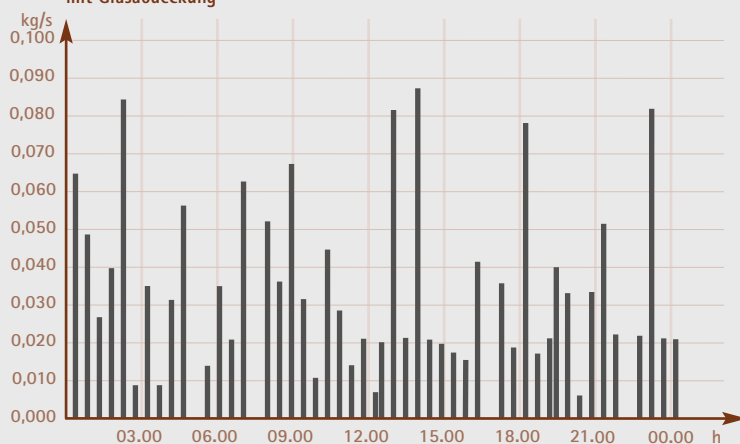



4-Scheibensystem

## Temperatursicherheit bürgt für Warenqualität

Die Glasabdeckungen von PAN-DUR garantieren Ihnen eine konstante Kühltemperatur und ermöglichen die Temperatursicherheit, die für gleichbleibende Warenqualität bürgt.

Die ECOLUX Push Glasabdeckungen entsprechen den höchsten Anforderungen an Qualität, Technik und Funktionalität. PAN-DUR unterstützt die Einhaltung der Lebensmittel-Hygieneverordnung (LMHV) und der europäischen HACCP-Verordnung.

- Konstante Kühltemperaturen
- Deutlich weniger Abtauphasen
- Glasabdeckung hält 80 % der schädlichen Infrarotbestrahlung zurück

### Durchdachte Detaillösungen

Unsere kontinuierliche, langjährige Präsenz in der Branche bürgt für durchdachte Lösungen. Insbesondere die intelligente Beleuchtungstechnik und die hochwertigen, mit Edelmetall beschichteten 6 mm starken Gläser bringen eine Energieeinsparung, wie sie bisher noch nicht erreicht wurde.

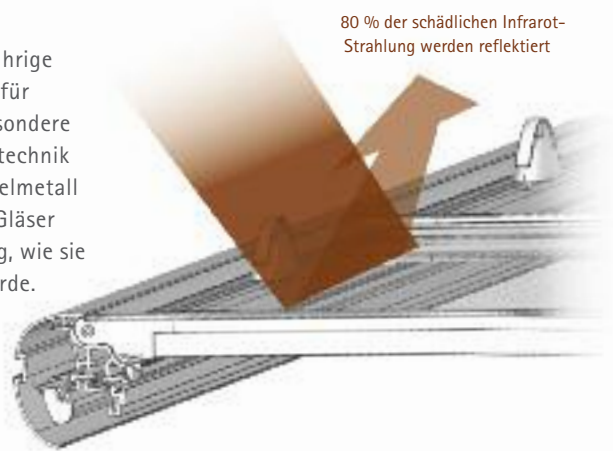

### Warenqualität – Verlauf der durchschnittlichen Temperatur im Kühlmöbel

ohne Glasabdeckung

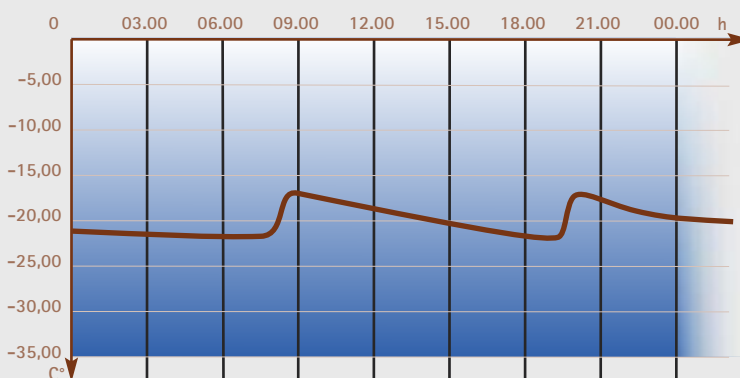

mit Glasabdeckung

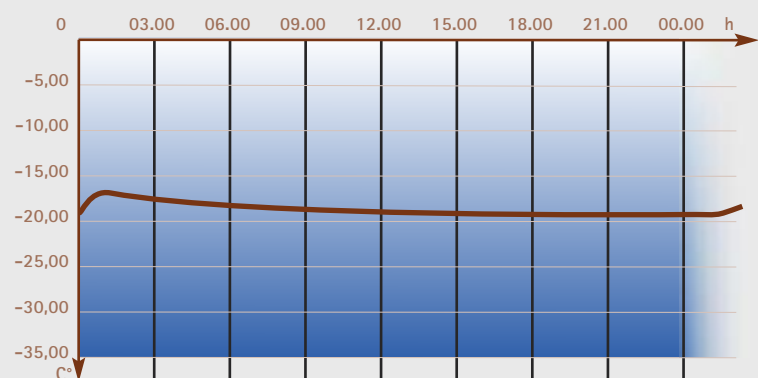



2-Scheibensystem

## Praktisch und modern

### Mehr Kunden gleichzeitig

Ihre Kunden und das Personal können gleichzeitig auf die Ware zugreifen bzw. befüllen.

Bei dem ECOLUX Push System werden die Glasabdeckungen nicht mehr zur Seite, sondern nach hinten geschoben.

- **Leichte und verkantungsfreie Beweglichkeit** der auf Gleitschienen gelagerten Scheibenelemente
- **Aushebeschutz** – verhindert das Anheben der Scheibe im geschlossenen Zustand und sorgt für sichere Bedienung

- **Effiziente, kostengünstige Montage, problemlose Wartung und Reinigung** werden durch die intelligente Modulbauweise erleichtert und ermöglichen flexible Nachrüstung
- **Großzügige Glasscheiben sorgen für bestmögliche Warenpräsentation.** Rundum klarer und ungehinderter Einblick in das Möbel
- **Gepulverte Aluminiumprofile** an den Handlaufabdeckungen

- **Hochwertige wärmerreflektierende Glaselemente** (6 mm, gehärtet nach DIN EN 12150-2:2004) mit einer besonders homogenen wellenfreien Oberfläche verbessern die Transparenz und **reduzieren Spiegeleffekte**
- **Geschraubte Griffe** (nicht geklebt)
- **Vielfältige Beleuchtungsoptionen** mit wahlweise T5 Leuchtstoffröhren oder LED

Aushebeschutz



geschraubte Griffe





4-Scheibensystem

## Gleichzeitig mehr schöne, frische Ware

### Überzeugende Warenpräsentation – für beste Kundenakzeptanz

In enger Kooperation mit den Lebensmittel-Einzelhandelsketten steigert PAN-DUR nicht nur die Energieeinsparungen, sondern wertet auch das Design der Tiefkühl-Inseln für einladende Warenpräsentation und beste Kundenakzeptanz auf. Unsere Glasabdeckungen fügen sich mit einem hochwertigen Gesamteindruck und ergonomischen Griffen fließend in das Erscheinungsbild Ihres Lebensmittelmarktes ein.

Optional bietet PAN-DUR das ECOLUX Push System anstatt eines 2-Scheibensystems als 4-Scheibensystem an, das die Eingriffsöffnung nochmals vergrößert.

- **Hoher Bedienkomfort** – müheloses Bestücken und Entnehmen der Ware
- **Barrierefreiheit** – keine Hinderung des Kaufimpulses
- **Erstklassige Warenpräsentation**
- **Förderung der Kundenakzeptanz**
- **Senkung der Energiekosten um bis zu 50 %**
- **Sicherung der Warenqualität** durch gleichbleibende Warentemperatur

ECOLUX Push ist eine zusätzliche Aufwertung des Kühlmöbels. Der attraktive Gesamteindruck entsteht durch den Einsatz von hochwertigem Material, erstklassige Verarbeitung und intelligente Detaillösungen.

- **Passgenaue Abstimmung** der einzelnen Elemente und Profile
- **Fließende Übergänge** ohne Kanten und Schmutzecken
- **Individuelle Gestaltungsmöglichkeiten** bei den Griffen und im Handlaufbereich





2-Scheibensystem

## T5 – Einleuchtend besser

Minimierter Wärmeeintrag, reduzierter Energieverbrauch, verlängerte Betriebsdauer

- PAN-DUR setzt Maßstäbe**  
 Die PAN-DUR Innovation der außen liegenden Handlaufbeleuchtung hat sich am Markt bewährt.
- Wartungsfreundliche Beleuchtungstechnik** – das von außen zugängliche Handlaufprofil ermöglicht zeitsparenden Ersatz von Verschleißteilen.
- Verbesserte Lichtausbeute und deutlich längere Lebensdauer**  
 Leuchtstoffröhren funktionieren besser in einer Warmumgebung, außerhalb des Kühlmöbels und LED besser im Kaltbereich, innerhalb des Kühlmöbels. Dies wurde bei den PAN-DUR Beleuchtungsoptionen berücksichtigt.
- Minimale Wärmeabstrahlung und ungehinderter Lichteinfall** in das Möbel durch die seitliche Isolierverglasung bewirken, dass die schädliche Infrarot-Strahlung größtenteils reflektiert wird.

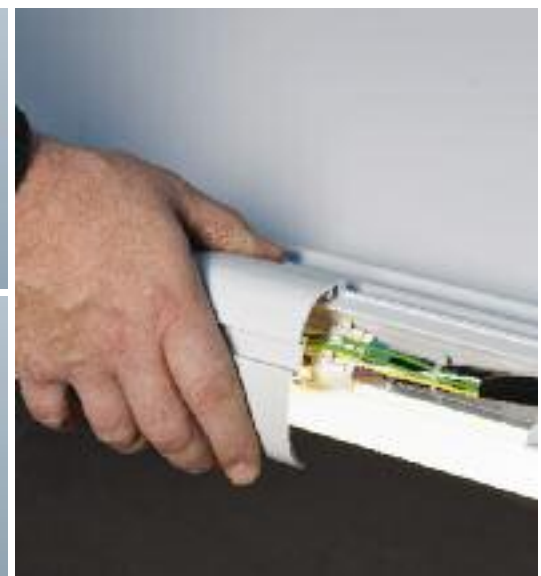
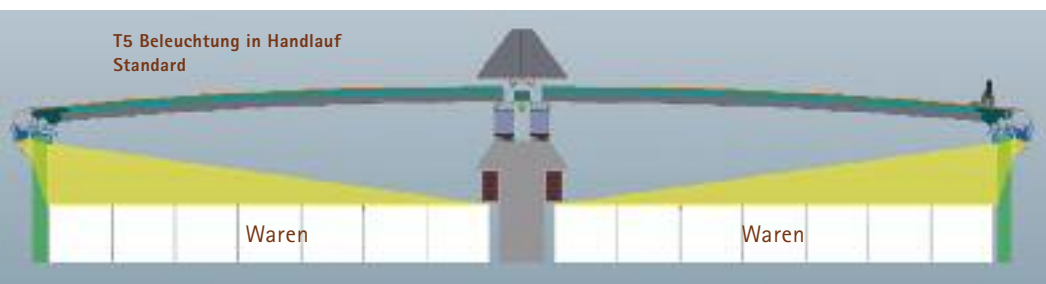
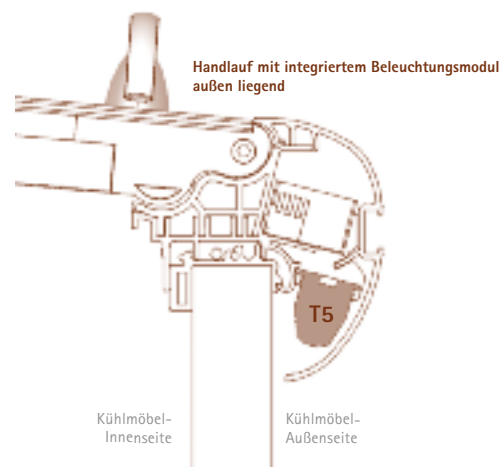



LED Beleuchtung in Handlauf + Mittelablage (optional) + Push Gleitschienen (optional)

## LED – länger Licht mit weniger Energie

Wir setzen maßgeschneiderte Lösungen ein

- **Innen liegende Beleuchtung**  
Die durchdachte Konstruktion von PAN-DUR bietet wahlweise den Beleuchtungseinsatz für innen oder außen an.
- **Intelligentes Thermomanagement**  
Bei der innen liegenden Handlaufbeleuchtung wird die LED-Prozesswärme über die Handlaufkonstruktion ausgeleitet.
- **Geringerer Stromverbrauch** durch den Einsatz von LED-Beleuchtung
- **Längere Lebensdauer** und somit deutlich größere Service-Intervalle
- **Zusätzliche LED-Beleuchtung** integriert in die Push-Gleitschiene

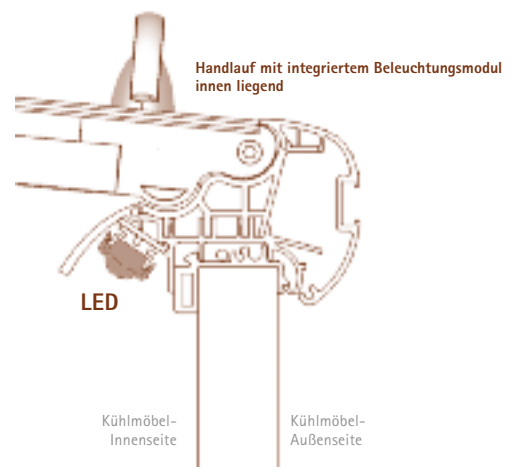

LED Beleuchtung in Handlauf  
Standard



LED Beleuchtung in Handlauf  
+ Mittelablage (optional)

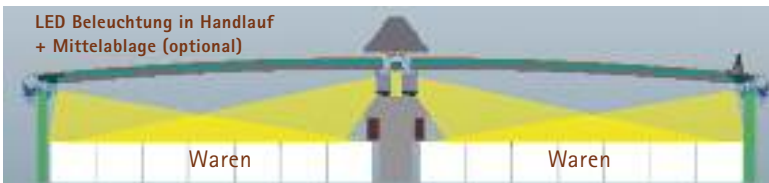

LED Beleuchtung in Handlauf  
+ Mittelablage (optional)  
+ Push Gleitschienen (optional)

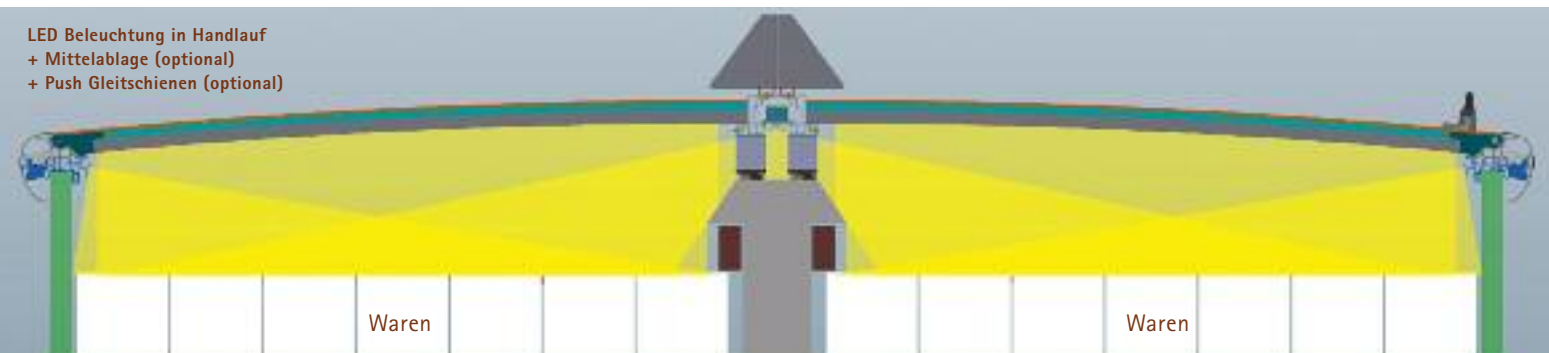

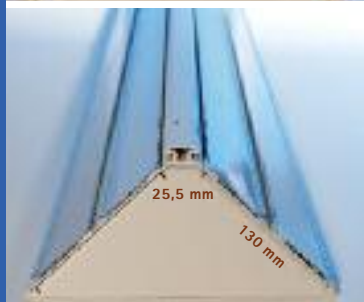
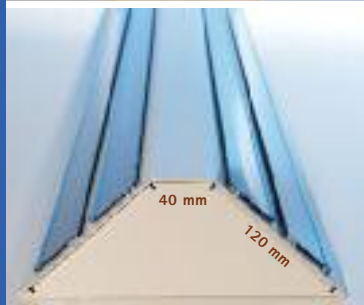
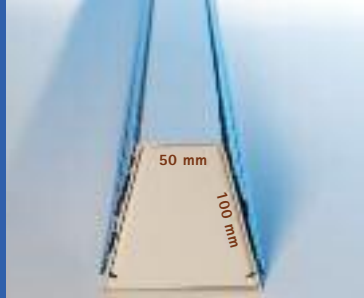

**Preisdisplays**  
aus gepulvertem Stahlblech

**Scannerschienen**  
auf Anfrage

**Taschenhalter**



**Griffe**

- in verschiedenen Farben
- Prägung mit Kundenlogo auf Anfrage



**Kederschienen im Handlauf**  
in verschiedenen Farben



**Silikon-Stift**  
Das Pflegemittel zur  
Erhaltung der optimalen  
Gleiteigenschaften der  
PAN-DUR Glassysteme



## Individuell – nach Ihrem Wunsch

### Imagesteigerung durch ECOLUX Push

PAN-DUR bietet Ihnen individuelle und hochwertige Gestaltungsmöglichkeiten, die sich an das Erscheinungsbild Ihres Marktes anpassen. Das moderne Design ermöglicht Ihnen eine einladende Warenpräsentation.



PAN-DUR GmbH | Deutschland  
Industriepark 20  
74706 Osterburken  
Tel. +49 (0) 62 91 / 64 42 - 0  
Fax +49 (0) 62 91 / 64 42 - 29

PAN-DUR s.r.o. | Slovakia  
Štitnícka 25  
048 01 Rožňava  
Tél. +421 (0) 58 488 77 03  
Fax +421 (0) 58 732 59 73

PAN-DUR SAS | France  
2-4 rue de Bâle  
68180 Horbourg-Wihr  
Tél. +33 (0) 3 68 61 45 50  
Fax +33 (0) 3 89 23 96 26



info@pan-dur.com

www.pan-dur.com

Technische Änderungen vorbehalten